

Il calore di una casa,
il fascino di vivere all'aria aperta

collezione **2017/2018**
Per uso residenziale e commerciale



KOBEL

La tonalità del colore delle immagini contenute in questo catalogo possono differire anche notevolmente da quelle del prodotto raffigurato a causa delle tecniche di stampa impiegate.



La nuova **KOBEL OUTDOOR Collection** nasce per rispondere alle esigenze di arredamento degli spazi esterni sia residenziali che commerciali.

La gamma è costituita da ACCOYA®, l'unico legno garantito fino a 50 anni per applicazione in esterno declinato in tante varianti, dal grezzo alle strutture, dal decking ai rivestimenti delle facciate fino all'arredo per l'outdoor. La collezione è arricchita dai legni tropicali, dalle nuove proposte di erba sintetica di varie consistenze e dall'evoluto WPC di ultima generazione. A completare la **KOBEL OUTDOOR Collection**, costantemente in evoluzione, le nuove piastre antitrauma perfette per zone gioco, attività sportive e spazi all'aperto.



ARREDAMENTO



DECKING
PARETI



KOBEL
OUTDOOR
collection

Il calore di una casa,
il fascino di vivere
all'aria aperta.



ESTERNO



ERBA
SINTETICA





Da oltre 50 anni KOBEL è distributore qualificato e riconosciuto nel settore delle pavimentazioni in gomma, pvc, linoleum, legno, e tessili in tutta Europa.

Ciò che contraddistingue l'azienda fiorentina è la continua ricerca di materiali sempre più avanzati in grado di rispondere ad elevatissimi standard di qualità, versatilità e specificità di adattamento ai diversi ambienti in cui vengono installati.

Kobel

Pavimenti e rivestimenti per il tuo business



Dalla sede operativa di Campi Bisenzio, collocata all'interno di un parco industriale ecosostenibile, KOBEL garantisce un servizio capillare e puntuale su tutto il territorio nazionale. La chiave del successo del progetto KOBEL OUTDOOR Collection si fonda su una ricerca costante di prodotti dall'alto rapporto qualità/prezzo, ecosostenibili e rispettosi dell'ambiente.

KOBEL OUTDOOR Collection nasce per offrire materiali destinati all'utilizzo in esterno caratterizzati da una elevata durabilità nel tempo e per rispondere alle esigenze di arredamento degli spazi esterni sia residenziali che commerciali.

La gamma è costituita da ACCOYA®, l'unico legno garantito fino a 50 anni per applicazione

in esterno declinato in tante varianti, dal grezzo alle strutture, dal decking, ai rivestimenti delle facciate fino all'arredo per l'outdoor. La collezione è arricchita dai legni tropicali, dalle nuove proposte di erba sintetica di varie consistenze e dall'evoluto WPC di ultima generazione. A completare la KOBEL OUTDOOR Collection, costantemente in evoluzione, le nuove piastre antitrauma perfette per zone gioco, attività sportive e spazi all'aperto.

La collezione è arricchita anche da una serie di servizi su misura quali quello di verniciatura di decking e rivestimenti che garantisce personalizzazioni cromatiche e il servizio di consulenza progettuale su realizzazioni in legno Accoya®.

ECOSOSTENIBILITÀ

"Sviluppo sostenibile significa poter soddisfare le necessità del presente senza compromettere le necessità delle future generazioni di soddisfare i loro propri bisogni."*

* Definizione della relazione "OUR COMMON FUTURE" pubblicato da UN WORLD COMMISSION ON ENVIRONMENT AND DEVELOPMENT 1987.



ECO-IDENTITÀ

Significa offrire prodotti che siano "verdi" nella loro essenza, che lo siano durante la progettazione, nell'uso delle risorse impiegate, siano esse naturali o energetiche, che siano prodotti puliti, ovvero senza rilasciare inquinanti ed infine che possano essere riciclati.



COLLEZIONE	PRODOTTO	FINITURA	PAGINA
AGr ACCOYA GREZZO	Tavole grezze in ACCOYA®	GREZZA	21
ADz DECK ZERO FUGA STANDARD	Decking da esterno in ACCOYA® che non richiede manutenzione <i>scelta country</i> <i>scelta city</i>	SPAZZOLATA	25
		LEVIGATA SPAZZOLATA	
Tw TWINFLOOR	Pavimentazione modulare rimovibile in ACCOYA® e Poliammide costampati	LEVIGATA	29
ECh EASY CHANGE	Sistema innovativo che permette di controllare, rimuovere e reinserire ogni doga in qualsiasi punto della pavimentazione		31
Dkn DECK ZERO FUGA NASCOSTA	Decking da esterno in ACCOYA® che non richiede manutenzione <i>scelta city</i>	LEVIGATA SPAZZOLATA	33
WL WALL ZERO	Rivestimento verticale in ACCOYA® che non richiede manutenzione <i>scelta city</i>	LEVIGATA SPAZZOLATA	35
KPa ARREDO ACCOYA	La linea arredo Outdoor in legno ACCOYA®	GREZZA VERNICIATA	37
Prj PROJECT SU MISURA	Servizio di consulenza progettuale su prodotti realizzati in legno ACCOYA®		45

PROJECT
SU MISURA

ACCOYA®

LEGNI TROPICALI

COLLEZIONE	PRODOTTO	FINITURA	PAGINA
Kc COLOURS	Il Servizio di verniciatura Kobel per decking e rivestimenti con colori naturali e metallizzati		46
KPr PREAGE	Trattamento per decking e rivestimenti con processo di colorazione PREAGE che imita i toni della regolare ossidazione del legno esposto ai raggi UV		51
Kt TROPICAL	La linea dei legni tropicali		55
Mk TEAK	La linea Teak in piastrella effetto mosaico		57
KPC KOBEL PLASTIC COMPOSIT	Materiale composito ad alta densità perfetto per ambienti esterni sia residenziali che commerciali con montaggio Easy Click		59
Eck EASY CLICK	Sistema di installazione rapido con la sola pressione del piede per decking KPC		61
HPC HIGH PLASTIC COMPOSIT	Materiale coestruso costituito da farina di legno e PVC puro con spazzolatura profonda antiscivolo		63
E ERBA SINTETICA	La linea Erba Sintetica		65
As ANTISHOCK	La linea Antitrauma Piastre in gomma riciclata		71

legno senza compromessi



www.accoya.com

Legno del futuro



Creato con legno da risorse sostenibili e completamente atossico
Accoya® è la tecnologia rivoluzionaria nel legno.

Il legno Accoya® è ideale per decking, rivestimenti a parete,
finestre, porte e grandi strutture.



STABILITÀ DIMENSIONALE

- Riduzione di rigonfiamenti e restringimenti del 75% o più.
- Riduzione dei costi di manutenzione.



FORZA E DUREZZA MANTENUTE

- Un processo di lavorazione che non compromette la forza del legno



ECCEZIONALE DURABILITÀ

- Durata: 25 anni nel terreno /acqua dolce e 50 in superficie
- Durabilità Classe 1, persino maggiore del teak
- Immune alla marcescenza



RESISTENTE AI RAGGI UV

- Eccezionale resistenza se rivestito con sostanze traslucide
- Aspetto naturale che dura più a lungo
- Materiale all'avanguardia, maggiore durata del rivestimento



REALIZZATO CON MATERIE PRIME SOSTENIBILI

- Naturalmente rinnovabile



ATOSSICO E RICICLABILE

- Tutela l'ambiente dalla nocività dei trattamenti usuali
- Può essere riusato e riciclato





credenziali ambientali



Il legno Accoya® garantisce interessanti vantaggi ambientali, rispetto ad altre specie legnose a crescita più lenta, grazie ad un veloce ciclo di piantagione certificato e gestito in maniera sostenibile. I legni duri a lenta crescita vengono spesso trattati con sostanze chimico-tossiche secondo un ciclo di produzione non rinnovabile e intensivo, e talvolta offerti senza una filiera ecosostenibile e una gestione alla stregua di plastica, acciaio e cemento.

Accoya® è un legno massiccio ottenuto da foreste a rapida crescita gestite in modo responsabile, non tossico e con stabilità dimensionale e durata che superano anche quelle dei migliori legni duri tropicali.



Confronto di resa annuale

Metri cubi di legno per ettaro in un anno



Cradle to cradle



La certificazione CRADLE to CRADLE dona ad ACCOYA® vantaggi ambientali



I vantaggi di Accoya®

- ▶ Nell'ambito della valutazione d'impatto da emissioni di carbonio si può calcolare la compensazione di gas verdi equivalente di CO₂ effettuata durante il ciclo di crescita della pianta, misurata in Kg CO₂
- ▶ Ciclo di vita ipotetico: Accoya® 50 anni, legno tropicale (meranti rosso) 35 anni, PVC 35 anni, alluminio 50 anni
- ▶ Include riduzione di emissione di carbonio effettuata dal legno in accordo alle linee guida PAS 2050 (www.bsigroup.com)



perfetto da verniciare



Il legno Accoya® ha dimostrato una tenuta nel tempo della verniciatura maggiore rispetto a molti altri tipi di essenze, con conseguente minore necessità di interventi di manutenzione.

Il colore chiaro naturale del legno Accoya® permette l'applicazione agevole di una vasta gamma di vernici colorate e impregnanti con ottimi risultati. Può avere una finitura opaca, traslucida o trasparente.

Verniciatura a confronto dopo 13 anni in esterno



DURABILITÀ VERNICIATURA

- Durata del rivestimento spesso triplicata o quadruplicata grazie alla maggiore stabilità dimensionale del legno
- Più facile da verniciare, richiede minor preparazione e poca smerigliatura.



RESISTENZA AI RAGGI UV

- Eccezionale resistenza ai raggi UV se rivestito con sostanze traslucide
- Aspetto naturale che dura di più.
- Un materiale all'avanguardia che garantisce una maggior durata del rivestimento.



Il legno Accoya® è stato testato per lunghi periodi in ogni tipo di condizione meteorologica, a terra, sotto terra e perfino in acqua, e ha dimostrato di resistere alle condizioni più dure.

Accoya® ha superato materiali concorrenti in 42 mesi di prova esterna test indipendente da TRADA UK (Research and Development Association Timber).



questo è il legno del futuro
questo è Accoya®





stabilità dimensionale

Accoya® è il legno con la miglior stabilità dimensionale (resistenza al rigonfiamento ed al restringimento) rispetto alle specie normalmente utilizzate per l'outdoor quali Teak, Sapele ed Iroko. Apertura agevole di porte e finestre in qualsiasi stagione.

TRADA: risultati di prova



Contrazione tangenziale * %

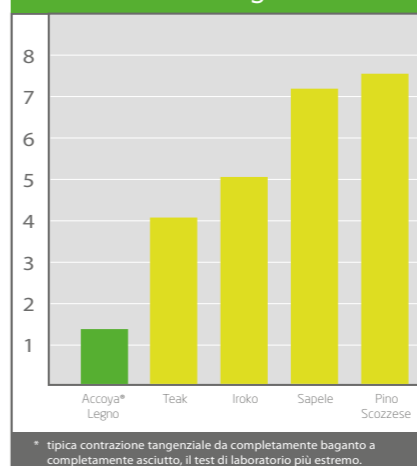

durabilità

Classe 1: la più elevata forma di longevità del legno, molto superiore alle prestazioni di Rovere, Teak ed Iroko. Ogni lotto di produzione è controllato da test specifici per assicurarne l'effettiva durabilità.



questo è il legno del futuro
questo è Accoya®



legno modificato

Comparazione di durabilità

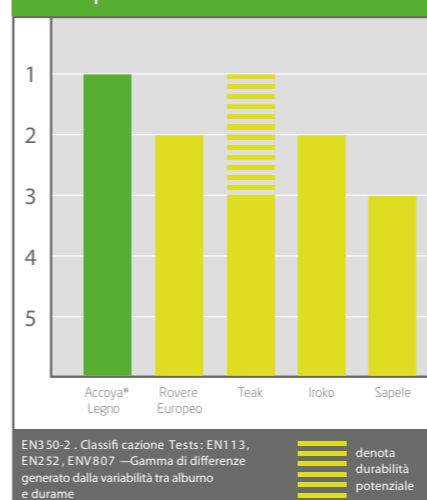

Aspettativa di vita

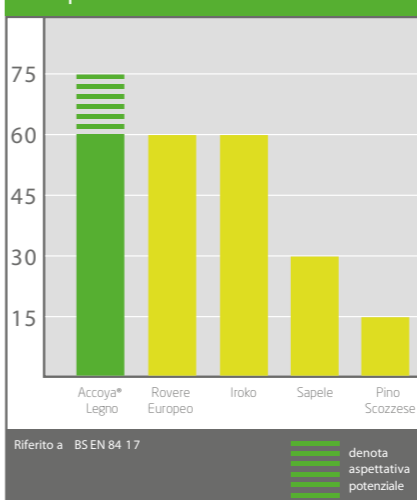

Palancole



ACCOYA® e il dispositivo Trimarque sono marchi registrati di proprietà di Titan Wood Limited, che opera con il nome di "Accsys Technologies", società interamente controllata di Accsys Technologies PLC, e sono utilizzati su licenza di Solvay Acetow GmbH ("Solvay"). I marchi commerciali ACCOYA® e il dispositivo Trimarque non possono essere utilizzati o riprodotti senza autorizzazione scritta da parte di Accsys Technologies.



KOBEL
OUTDOOR
collection

la linea pavimenti e rivestimenti a impatto zero

La prima collezione di prodotti in legno completamente ecosostenibili, a zero impatto ambientale e zero manutenzione garantiti dall'unica materia prima naturale in grado di unire le prestazioni di una moderna tecnologia con il fascino ed il calore del legno.



Gran parte della KOBEL OUTDOOR Collection è composta da pavimenti, rivestimenti e arredi in legno Accoya® che, oltre a non richiedere manutenzione e non rilasciare emissioni nell'ambiente, è un materiale certificato CRADLE to CRADLE.

Il legno Accoya® modificato a livello molecolare attraverso un processo chiamato acetilazione, non subisce alcuna marcescenza in tutte le condizioni di uso. La sua fibra non riceve forti alterazioni derivanti dai raggi UV e rimane stabile in ogni condizione, nel rispetto delle regole di posa.

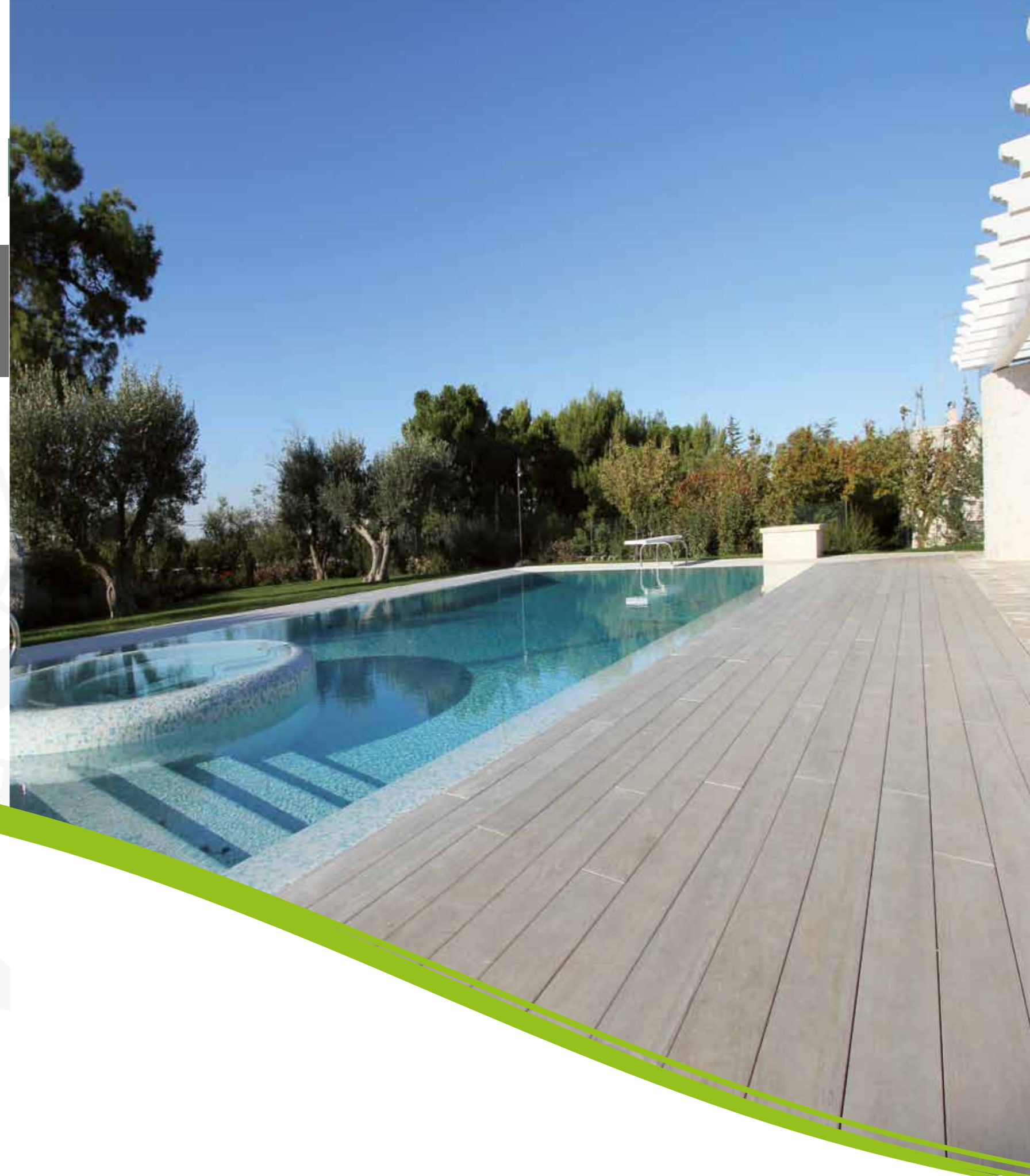

AGr ACCOYA GREZZO	ADz DECK ZERO FUGA STANDARD	Tw TWINFLOOR	ECh EASY CHANGE	DKn DECK ZERO FUGA NASCOSTA
WL WALL ZERO	KPa ARREDO ACCOYA	Krj PROJECT SU MISURA	Kc COLOURS	KPr PREAGE



Garantito 25 anni a diretto
contatto con acqua e terra e
50 anni in esterno

zeroemissioni
zeromanutenzione



AGr

ACCOYA
GREZZO



KOBEL
OUTDOOR
collection



Garantito 25 anni a diretto
contatto con acqua e terra e
50 anni in esterno



la linea tavole grezze in ACCOYA®

Tavolame grezzo pronto per lavorazione nell'unico legno garantito 50 anni in esterno e 25 anni a diretto contatto con l'acqua.

CLASSE LEGNO ACCOYA® RADIATA PINE	SPESSORE mm	LARGHEZZE mm			
A1, LEGNO SEGATO	27	105	130	156	
A1, LEGNO SEGATO	27				205
A1, LEGNO SEGATO	33	105	130	156	
A1, LEGNO SEGATO	33				205
A1, LEGNO SEGATO	40	105	130		
A1, LEGNO SEGATO	40			156	
A1, LEGNO SEGATO	40				205
A1, LEGNO SEGATO	52	105	130	156	
A1, LEGNO SEGATO	52				205
A1, LEGNO SEGATO	65	105	130		
A1, LEGNO SEGATO	65			156	
A1, LEGNO SEGATO	65				
A1, LEGNO SEGATO	78	105	130	156	
A2, LEGNO SEGATO	27	105	130	156	
A2, LEGNO SEGATO	27				205
A2, LEGNO SEGATO	33	105	130		
A2, LEGNO SEGATO	33			156	
A2, LEGNO SEGATO	33				205
A2, LEGNO SEGATO	40	105	130	156	
A2, LEGNO SEGATO	40				205
A2, LEGNO SEGATO	52	105	130	156	
A2, LEGNO SEGATO	52				205
A2, LEGNO SEGATO	65	105	130		
A2, LEGNO SEGATO	65			156	
A2, LEGNO SEGATO	65				205
A2, LEGNO SEGATO	78	100	130	156	

Tutte le misure si intendono nominali, ante essiccazione.

AGr

ACCOYA
GREZZO



la linea tavole grezze in ACCOYA®

Tavolame ACCOYA® in legno Radiata Pine nelle diverse larghezze e spessori

LEGGNO ACCOYA® RADIATA PINE	LUNGHEZZE DISPONIBILI mm				
A1, LEGNO SEGATO	2400	3000	3600	4200	4800
A2, LEGNO SEGATO	2400	3000	3600	4200	4800

Le lunghezze effettive possono arrivare fino a 100 mm in più, rispetto quanto dichiarato.



Garantito 25 anni a diretto
contatto con acqua e terra e
50 anni in esterno



Materiale grezzo, pronto per qualsiasi tipo di lavorazione

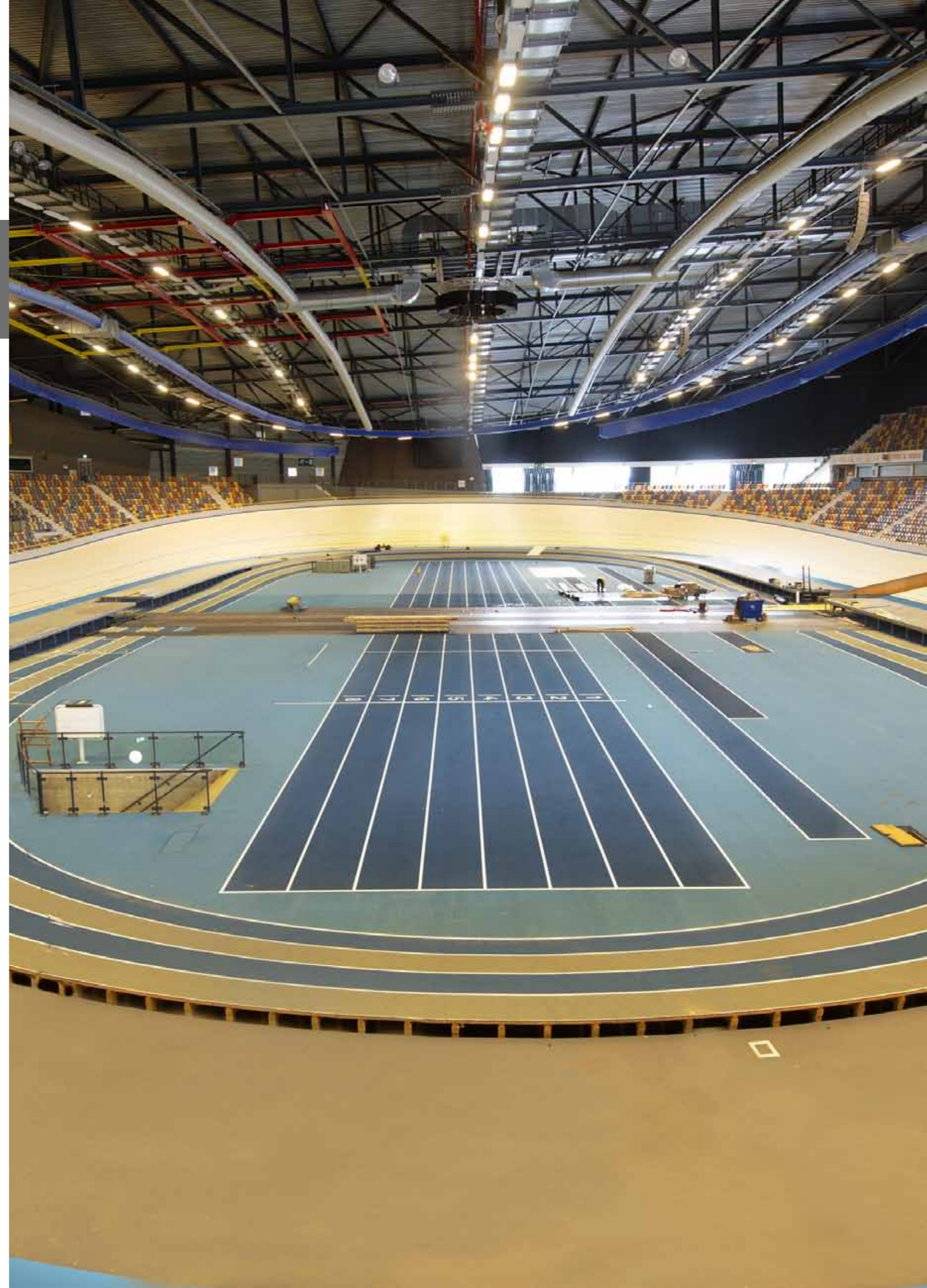



ADz

DECK ZERO
FUGA STANDARD
COUNTRY



scelta **country**

Aspetto movimentato e rustico con presenza di nodi di diametro superiore a 8 mm, fessurazioni superficiali e concrezioni di resina non superiori a 1/5 della larghezza e 1/3 della lunghezza della doga.

SERVIZIO **kobel** colours

Colori Naturali		
	50438	50447
Colori Metallizzati		
	50459	50441
	IMV01	IMV04
	IMV05	IMV06



la linea a impatto zero

Decking in ACCOYA® disponibile nella scelta Country idonea a soddisfare le esigenze di gusto più rustico.

Scelta Country, fuga standard 3,5 mm, finitura spazzolata.

	MATERIALE	DIMENSIONI
18,5 mm	listone ACCOYA® fuga standard 3,5 mm nominali	18,5 x 145 x 2400/3000 mm disponibile con finitura spazzolata
	Accessori	
	Magatello ACCOYA®	28/30 x 60 x 2400/3000 mm Minimo 3,5 metri lineari/m²
	Aggancio CLIP DECK ACCIAIO INOX A2	27 clip e 54 viti a m² BOX da: 150 clip/300 viti
	Magatello EasyChange	Minimo 2,6 metri lineari/m² Specifiche pag. 31



Finitura spazzolata





ADz

DECK ZERO
FUGA STANDARD
CITY



scelta
city

Aspetto uniforme e moderno.
Possibile una limitata presenza di nodi di diametro non superiore a 8 mm e di fessurazioni superficiali di larghezza massima 1 mm e lunghezza massima 25 mm.

SERVIZIO

kobel colours

Colori Naturali		
	50438	50447
Colori Metallizzati		
	50459	50441
	IMV01	IMV04
	IMV05	IMV06



la linea a impatto zero

Decking in ACCOYA® disponibile nella scelta City idonea a soddisfare le esigenze di gusto più contemporaneo.

Scelta City, fuga standard 3,5 mm, finitura levigata o spazzolata.

MATERIALE

DIMENSIONI

20,5 mm

listone ACCOYA®
fuga standard 3,5 mm nominali

20,5 x 145 x 2400/3000 mm
disponibile con finitura levigata o spazzolata

Accessori

Magatello ACCOYA®

28/30 x 60 x 2400/3000 mm
Minimo 3,5 metri lineari/m²

Aggancio CLIP DECK
ACCIAIO INOX A2

27 clip e 54 viti a m²
BOX da: 150 clip/300 viti

Magatello EasyChange

Specifiche pag. 31

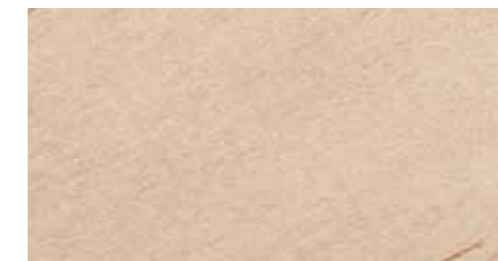

Finitura levigata



Finitura spazzolata





Tw
TWINFLOOR



la linea pavimentazione modulare rimovibile

L'unica pavimentazione per esterni al mondo composta da comodi moduli ad incastro costituiti da poliammide caricata con fibra di vetro e legno, non avvitati nè incollati, ma costampati.



Vista frontale



Vista laterale

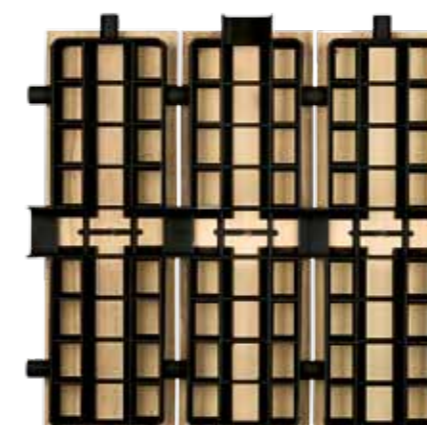

La particolare forma del supporto in poliammide consente anche il passaggio agevole di cavi e tubi.

MATERIALE

Piastrelle modulari
LEGGNO e POLIAMMIDE

DIMENSIONI

45 x 145 x 445 mm Fuga 4 mm
15 elementi = 1 m²
Minimo ordinabile 3 elementi (2 esterni e 1 interno)

MATERIALE

Legno
Totale (legno + sottofondo)

SPESSORE

± 11 mm
± 45 mm

PESO

0,8 Kg

OPTIONAL

Elemento terminale a becco di civetta

Tenuta e perfetto accoppiamento dei due materiali garantiti dallo stampaggio ad iniezione.

Posa in opera estremamente semplice e rapida, adatta ad aree difficilmente accessibili, come terrazze di condomini dei piani più alti.

VER kobel colours

Colori Naturali



50438



50447



50459



50441

Colori Metallizzati



IMV01



IMV04



IMV05



IMV06



Montaggio allineato



Montaggio a quadretti sfalsati

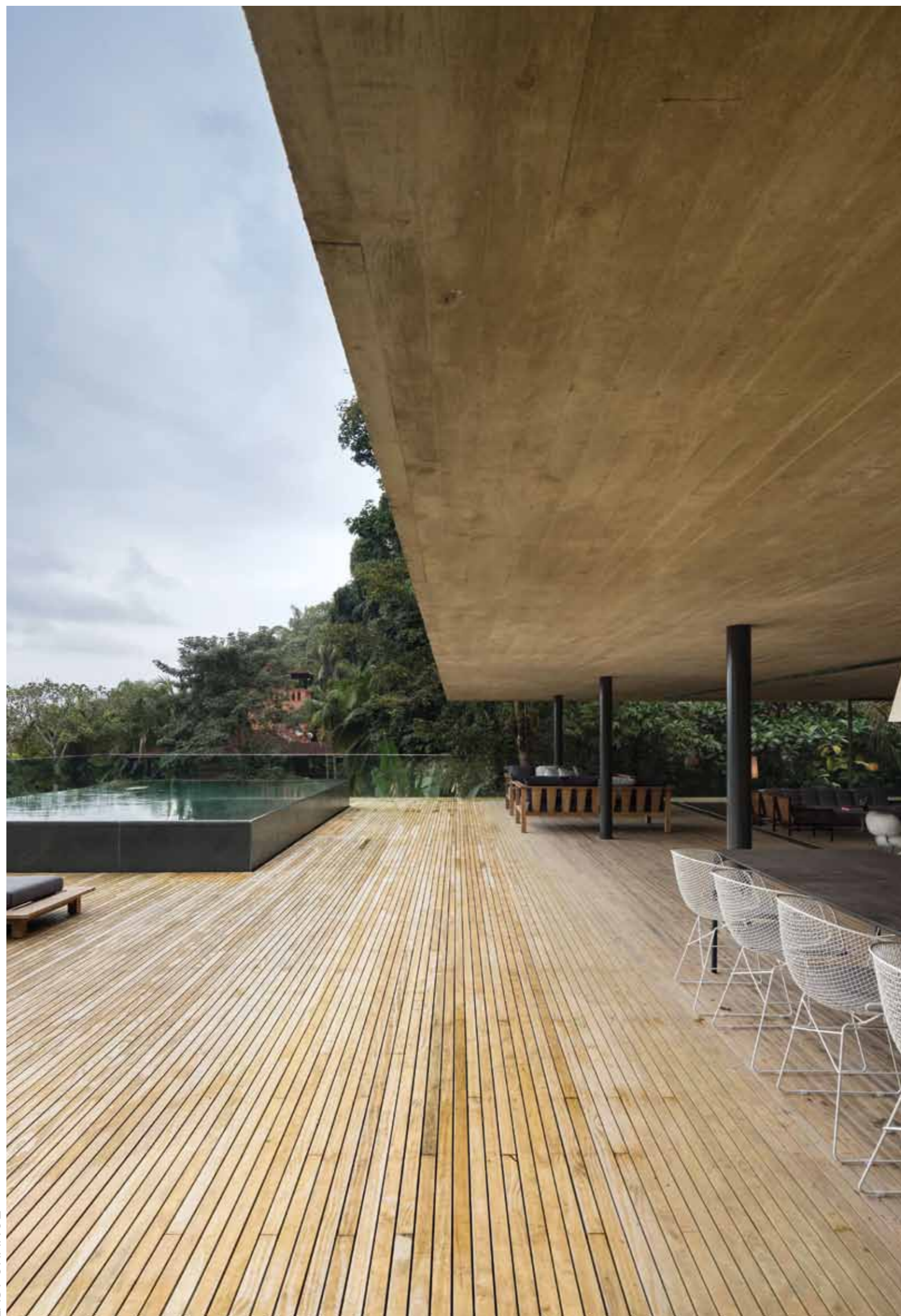

ECh
EASY CHANGE



easy
change

iDecking
LICENSED SYSTEM

COME FUNZIONA

Il sistema EasyChange è composto da una sottostruttura con supporti speciali a "farfalla" che ruotano mediante una chiave speciale. Le doghe vengono alloggiare tra due "farfalle" che, attraverso un semplice giro della chiave, ruotano e bloccano il decking.

VENDIBILE
ESCLUSIVAMENTE CON I
PRODOTTI ACCOYA®



il sistema decking ispezionabile

EasyChange è un innovativo sistema che permette di rimuovere e reinserire ogni doga in qualsiasi punto della pavimentazione in modo semplice e veloce tramite l'utilizzo di una chiave speciale. Il Sistema decking EasyChange rende totalmente inutile l'utilizzo nella fase di montaggio di trapani avvitatori, distanziatori, viti, colle o clips.

MATERIALE

Barre di alluminio e agganci a farfalla in polietilene

DIMENSIONI

Lunghezza 2/2,20 m
Minimo 2,8 metri lineari/m²

VANTAGGI

- ✓ Facilissima rimozione e reinserimento della singola doga
- ✓ Possibilità di montaggio non sequenziale
- ✓ Riduzione dei tempi di posa fino al 50%
- ✓ Incremento della resistenza
- ✓ Zero viti, colla o clips tradizionali
- ✓ Zero rischi di errore nel montaggio
- ✓ Ispezionabilità

Chiavetta per rimozione facilitata

1- Gira la chiave



Facilità di ispezione

2- Togli e reinserisci la doga





Dkn

DECK ZERO
FUGA NASCOSTA



scelta
city

Aspetto uniforme e moderno.
Possibile una limitata presenza di nodi di diametro non superiore a 8 mm e di fessurazioni superficiali di larghezza massima 1 mm e lunghezza massima 25 mm.

SERVIZIO

kobel colours

Colori Naturali

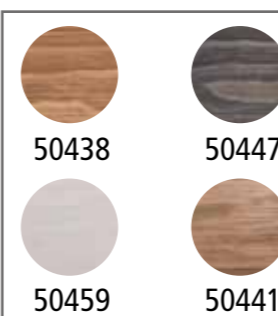

Colori Metallizzati

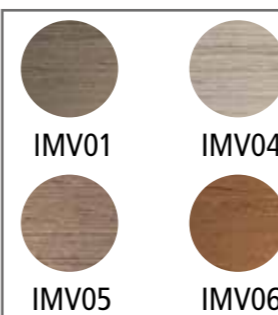

accoya®

la linea ad impatto zero

Decking in ACCOYA® disponibile nella scelta di stile City ideale per soddisfare un sofisticato gusto contemporaneo.

Fuga nascosta, finitura levigata o spazzolata.

	MATERIALE	DIMENSIONI
20,5 mm	listone ACCOYA® fuga nascosta	20,5 x 145 x 2400/3000 mm disponibile con finitura levigata o spazzolata
	Magatello ACCOYA®	28/30 x 60 x 2400/3000 mm Minimo 3,5 metri lineari/m ²
Accessori	Aggancio CLIP DECK ACCIAIO INOX A2	27 clip e 54 viti a m ² BOX da: 150 clip/300 viti



Fuga nascosta



Finitura spazzolata



Finitura levigata



WL

WALL
ZERO



KOBEL
OUTDOOR
collection

scelta
city

Aspetto uniforme e moderno. Possibile una limitata presenza di nodi di diametro non superiore a 8 mm e di fessurazioni superficiali di larghezza massima 1 mm e lunghezza massima 25 mm.

SERVIZIO

kobel colours

Colori Naturali		
	50438	50447
Colori Metallizzati		
	50459	50441
	IMV01	IMV04
	IMV05	IMV06

wall^{zero}
accoya

la linea a impatto zero

Rivestimento murale garantito 50 anni all'esterno. L'estrema stabilità dimensionale di ACCOYA® ne garantisce la posa con fuga nascosta. Oltre alla colorazione naturale, grazie al servizio di verniciatura professionale Kobel deck, è disponibile anche nelle varianti COLOURS (4 colori metallizzati e 4 colori naturali).

MATERIALE

DIMENSIONI

listone ACCOYA® 200 19 x 176,5 x 2400 mm

listone ACCOYA® 150 19 x 128,5 x 2400 mm

listone ACCOYA® 100 19 x 76,5 x 2400 mm

Accessori

Magatello ACCOYA® 28/30 x 60 x 2400/3000 mm

Disponibile con finitura spazzolata.



Sistema di aggancio con magatello e viti

Rivestimento murale



KPa

ARREDO
ACCOYA



KOBEL
OUTDOOR
collection

accoya

la linea arredo outdoor

Come novità assoluta l'arredo outdoor in ACCOYA® garantito 50 anni, realizzato con pezzi ad incastro per un perfetto montaggio in loco.

KPa è la prima innovativa Collezione di arredo in legno completamente ecosostenibile, a zero impatto ambientale e zero manutenzione garantita dall'unica materia prima naturale in grado di unire le prestazioni di una moderna tecnologia con il fascino ed il calore del legno.

La collezione è completamente realizzata in legno ACCOYA® che oltre a non richiedere manutenzione e non rilasciare emissioni nell'ambiente, è un materiale certificato CRADLE to CRADLE.

Il legno ACCOYA® modificato a livello molecolare, non subisce alcuna marcescenza in tutte le condizioni di uso.

La sua fibra non riceve forti alterazioni derivanti dai raggi UV e rimane stabile in ogni condizione atmosferica.



KPa

ARREDO
ACCOYA



la linea arredo outdoor

Sgabello in ACCOYA® garantito 50 anni, realizzato con pezzi ad incastro per un perfetto montaggio in loco.

MATERIALE

Sgabello in ACCOYA®

DIMENSIONI

45 x 67 x 45 cm

CARATTERISTICHE

- PRODOTTO DI ECODESIGN
- NO VITI
- NO COLLE BICOMPONENTI
- SOLO COLLA MONOCOMPONENTE VINILICA (D4)
- DISPONIBILE GREZZO O VERNICIATO
- FACILITÀ DI RIPARAZIONE E SOSTITUZIONE PEZZI

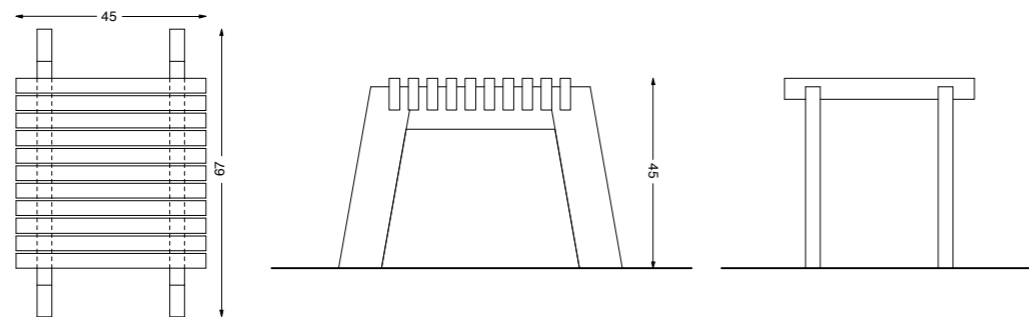

KPa

ARREDO
ACCOYA



la linea arredo outdoor

Tavolo in ACCOYA® garantito 50 anni, realizzato con pezzi ad incastro per un perfetto montaggio in loco.

MATERIALE

Tavolo in ACCOYA®

DIMENSIONI

112 x 170 x 74 cm

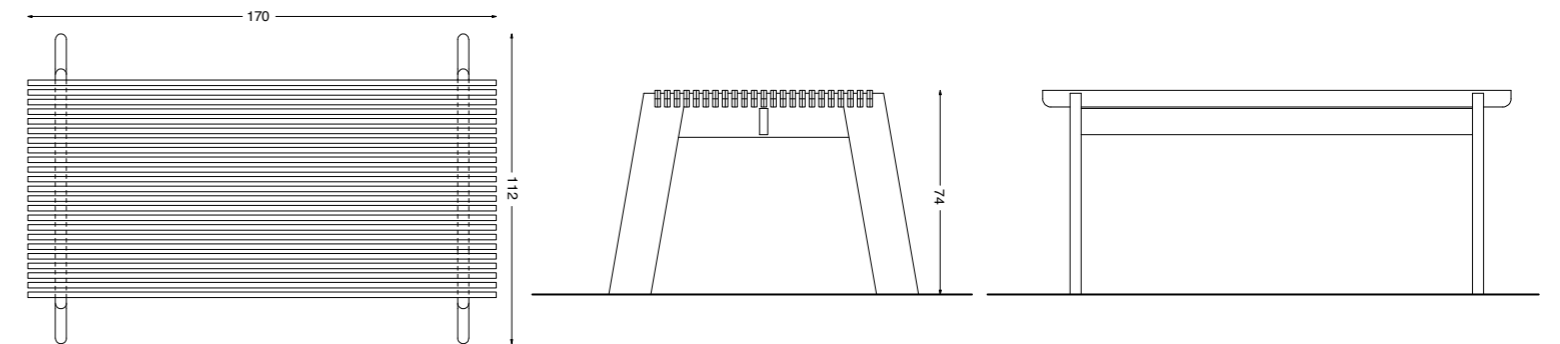

CARATTERISTICHE

- PRODOTTO DI ECODESIGN
- NO VITI
- NO COLLE BICOMPONENTI
- SOLO COLLA MONOCOMPONENTE VINILICA (D4)
- DISPONIBILE GREZZO O VERNICIATO
- FACILITÀ DI RIPARAZIONE E SOSTITUZIONE PEZZI



KPa

ARREDO
ACCOYA



la linea arredo outdoor

Panca-parete filtro in ACCOYA® garantito 50 anni, realizzata con pezzi ad incastro per un perfetto montaggio in loco.

MATERIALE

Panca-parete filtro
in ACCOYA®

DIMENSIONI

114 x 27 x 43 cm

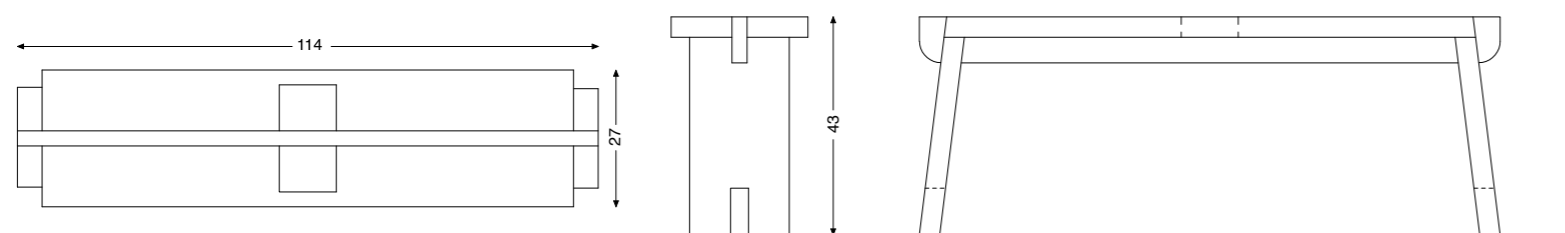

La PANCA-PARETE filtro in ACCOYA®, grazie allo speciale design, può essere impilata e costituire una parete verticale per fiori e piante, utile anche a separare due ambienti. Una soluzione 100% GREEN a prova di acqua e muffe.

CARATTERISTICHE

- PRODOTTO DI ECODESIGN
- NO VITI
- NO COLLE BICOMPONENTI
- SOLO COLLA MONOCOMPONENTE VINILICA (D4)
- DISPONIBILE GREZZO O VERNICIATO
- FACILITÀ DI RIPARAZIONE E SOSTITUZIONE PEZZI



KPa

ARREDO
ACCOYA



la linea arredo outdoor

Panchina in ACCOYA® garantita 50 anni, realizzata con pezzi ad incastro per un perfetto montaggio in loco.

MATERIALE

Panchina in ACCOYA®

DIMENSIONI

120 x 67 x 45 cm

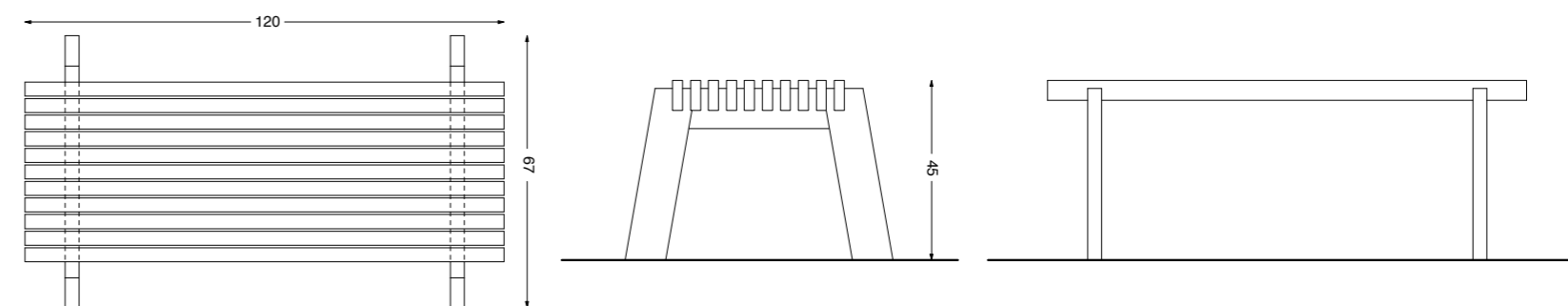

CARATTERISTICHE

- PRODOTTO DI ECODESIGN
- NO VITI
- NO COLLE BICOMPONENTI
- SOLO COLLA MONOCOMPONENTE VINILICA (D4)
- DISPONIBILE GREZZO O VERNICIATO
- FACILITÀ DI RIPARAZIONE E SOSTITUZIONE PEZZI



KPa

ARREDO
ACCOYA



la linea arredo outdoor

Sedia Contenitore in ACCOYA® garantita 50 anni all'esterno.



MATERIALE

DIMENSIONI

Sedia contenitore in ACCOYA® 120 x 67 x 45 cm

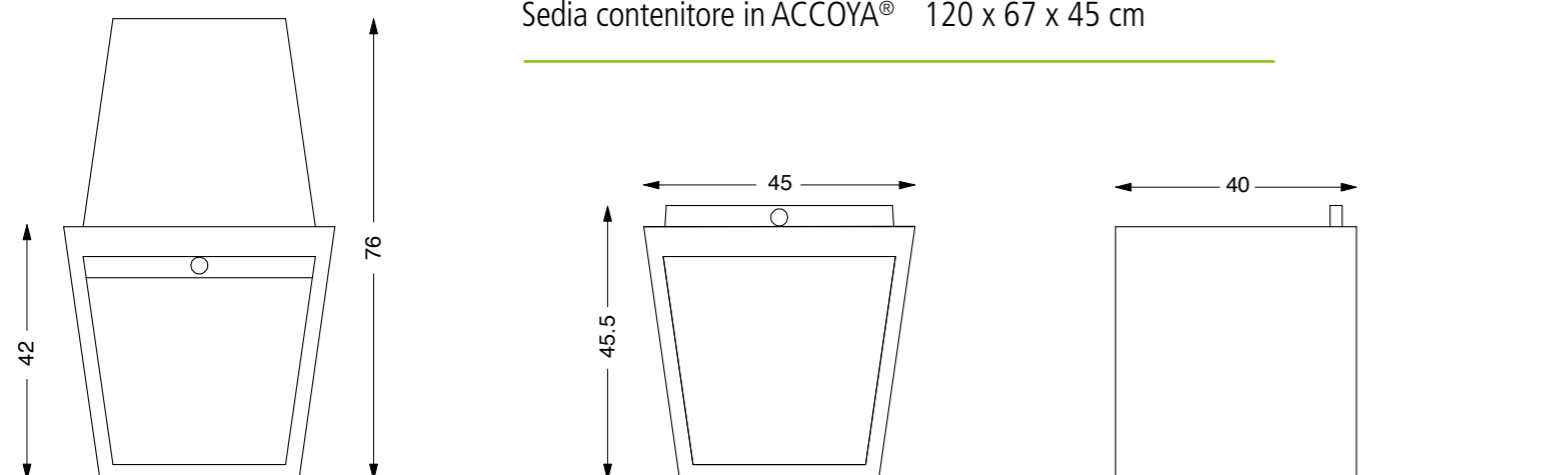

La Sedia Contenitore in ACCOYA® è una seduta confortevole e allo stesso tempo, utilizzando lo schienale come coperchio di chiusura, può diventare un contenitore per oggetti come ad esempio riviste, cuscini, ecc.

CARATTERISTICHE

- PRODOTTO DI ECODESIGN
- NO VITI
- NO COLLE BICOMPONENTI
- SOLO COLLA MONOCOMPONENTE VINILICA (D4)
- DISPONIBILE GREZZO O VERNICIATO
- FACILITÀ DI RIPARAZIONE E SOSTITUZIONE PEZZI



KPa

ARREDO
ACCOYA



la linea arredo outdoor

Fioriera in ACCOYA® garantita 50 anni all'esterno.



MATERIALE

DIMENSIONI

Fioriera in ACCOYA® 70 x 25 x 20 cm

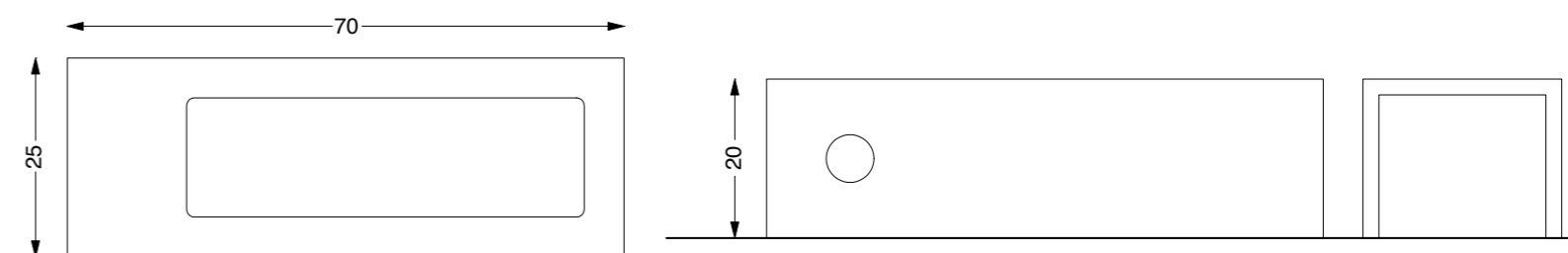

CARATTERISTICHE

- PRODOTTO DI ECODESIGN
- NO VITI
- NO COLLE BICOMPONENTI
- SOLO COLLA MONOCOMPONENTE VINILICA (D4)
- DISPONIBILE GREZZO O VERNICIATO
- FACILITÀ DI RIPARAZIONE E SOSTITUZIONE PEZZI





IL MIGLIOR LEGNO PER ESTERNI



GARANTITO 50 ANNI ALL'ESTERNO
25 ANNI A DIRETTO CONTATTO CON ACQUA E TERRA



ZERO MANUTENZIONE
VERNICIABILE
RESISTENTE A FUNGHI



ATOSSICO
100% RICICLABILE
RESISTENTE AI RAGGI UV



Prj
PROJECT SU MISURA
KOBEL OUTDOOR collection

il servizio su misura

Con ACCOYA® puoi realizzare qualsiasi tipo di progetto. Il particolare servizio PROJECT SU MISURA garantisce una consulenza per qualunque tipo di struttura al progettista che vuole realizzare il suo progetto in un materiale completamente sostenibile e rinnovabile come ACCOYA®.

Le caratteristiche naturali di ACCOYA® rendono questo materiale adatto per la realizzazione di tutto ciò che è sottoposto alla sollecitazione degli agenti atmosferici:

- RIVESTIMENTO DI PAVIMENTI E PARETI
- INFISSI, PORTE E PERSIANE
- FACCIAE
- TETTI
- CANCELLI
- TAVOLATO PER ESTERNI
- ARREDAMENTO PER ESTERNI
- PANCHINE
- PERGOLATI, TERRAZZE
- TUTTO CIÒ CHE PUOI IMMAGINARE

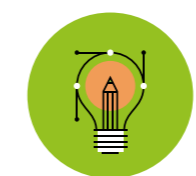

PROJECT SU MISURA
Invia il tuo progetto e la richiesta di preventivo a:

accoyaproject@kobelsrl.com



Kc
COLOURS



VERNICIATURA
natural colours

OLIO ALL'ACQUA
PER DECKING E
ARREDI DA GIARDINO

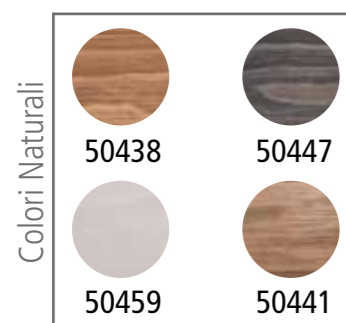

Possibilità di realizzare qualsiasi colore con riferimento alla scala colori RAL.

FLACONE DA
1 litro

il servizio verniciatura

ACCOYA® garantisce una tenuta del colore superiore alla media. Pavimento decking disponibile in 8 nuove colorazioni di cui 4 colori naturali e 4 metallizzati in linea con le nuove tendenze di arredamento per esterno.

KOBEL COLOURS è la scelta di un trattamento a basso impatto ambientale, per Decking e rivestimenti. In armonia con la salute e l'ambiente. La collezione privilegia l'uso di oli emulsionati in acqua con appositi coloranti che contribuiscono alla massima protezione del legno e a donare una piacevole colorazione. Facile da applicare a pennello, protegge il legno dalle intemperie e dai raggi UV. Dona ottima uniformità di colorazione.

CAMPI D'IMPIEGO

Decking, pavimentazioni, arredi da giardino e altri manufatti in legno esposti all'esterno, travi e sottotetti.

APPLICAZIONE SU LEGNO NUOVO

- Il legno deve essere pulito e asciutto, privo di polvere, oli o prodotti che possono limitare l'adesione.
- Carteggiare con carta abrasiva grana 150-180.
- Mescolare bene il prodotto e applicare a pennello (con setole sintetiche), eventualmente stracciare con un panno.
- Carteggiare con carta abrasiva grana 280-320 prima di procedere con l'applicazione della seconda mano di prodotto.
- Dopo 1, massimo 2 ore, applicare la seconda mano di prodotto.

APPLICAZIONE SU LEGNO GIÀ VERNICIATO

- Carteggiare con carta abrasiva grana 100-120 fino a completa asportazione della vernice preesistente.
- Completare la carteggiatura con carta abrasiva grana 150-180.
- Eliminare la polvere di carteggiatura.
- Mescolare bene il prodotto e applicare a pennello (con setole sintetiche).
- Procedere come indicato nel caso del legno nuovo.
- Su legno in precedenza trattato con lo stesso prodotto non ancora degradato, pulire la superficie, carteggiare leggermente con grana 180, asportare la polvere e procedere con l'applicazione dell'impregnante.



USO ESTERNO
E INTERNO



PRONTO
ALL'USO



APPLICAZIONE
PENNELLO O SPRUZZO

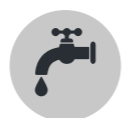

PULIZIA ATTREZZI
CON ACQUA



RESA 12-16 m²/L
PER MANO



ESSICCAZIONE
FINALE 24 ORE

scegli il tuo colore

VERNICIATURA
natural colours



perfetto da verniciare

Il legno Accoya® ha dimostrato una tenuta nel tempo della verniciatura maggiore rispetto a molti altri tipi di essenze, con conseguente minore necessità di interventi di manutenzione. Il colore chiaro naturale del legno Accoya® permette l'applicazione agevole di una vasta gamma di vernici colorate e impregnanti con ottimi risultati. Può avere una finitura opaca, traslucida o trasparente.

50438 - TEAK



50447 - GRIGIO ANTRACITE

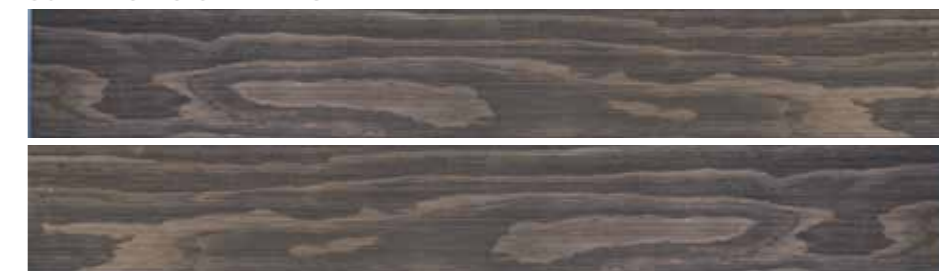

50459 - BIANCO SEGNALE



50441 - TABACCO



Kc
COLOURS



VERNICIATURA
metalcolours

IMPREGNANTE
FINITURA METALLIZZATA
CEROSO ALL'ACQUA
PER LEGNO



FLACONE DA
0,75 litri - 2,5 litri



FLACONE DA
5 litri

servizio di verniciatura

Abbiamo selezionato per voi una gamma di colori completamente naturali, di origine vegetale, atossici e biocompatibili. Kc Colours è il servizio di verniciatura effettuato da Kobel con 8 tinte, di cui 4 metallizzate e 4 standard. Possibilità di ulteriori colori su richiesta.

Inodore e a basso impatto ambientale. Facile da applicare a spruzzo o a pennello, direttamente su legno grezzo o su legno già impregnato. Protegge il legno dalle intemperie e dai raggi UV. La sua colorazione metallizzata permette di aumentare la protezione dai raggi solari e di conferire al manufatto un gradevole effetto estetico.

CAMPI D'IMPIEGO

Pavimenti, staccionate, balconi e manufatti in legno esposti all'esterno, travi e sottotetti.

APPLICAZIONE SU LEGNO NUOVO

- Il legno deve essere pulito e asciutto, privo di polvere, oli o prodotti che possono limitare l'adesione.
- Mescolare bene il prodotto e applicare a pennello (si consiglia setole sintetiche).
- Applicare una mano di prodotto. Dopo 1, massimo 2 ore, è possibile applicare una seconda mano di prodotto.

APPLICAZIONE SU LEGNO GIÀ VERNICIATO

- Su legno particolarmente usurato, carteggiare con carta abrasiva grana 100-120 fino a completa asportazione della vernice preesistente.
- Mescolare bene il prodotto e applicare a pennello (con setole sintetiche).
- Procedere come indicato nel caso del legno nuovo.
- Su legno in precedenza trattato con lo stesso prodotto non ancora degradato, pulire la superficie, carteggiare leggermente con grana 180, asportare la polvere e procedere con l'applicazione di una mano del prodotto.



Kc
COLOURS



VERNICIATURA
metalcolours

scegli il tuo colore

IMV01 - GRIGIO CENERE



IMV04 - BIANCO ALLUMINIO



IMV05 - GRIGIO OMBRA



IMV06 - MARRONE PALLIDO





KPr
PREAGE



KOBEL
OUTDOOR
collection

VERNICIATURA
metalcolourspreage
accoya

trattamento effetto invecchiato

ACCOYA® PREAGE è il particolare processo di colorazione che, imitando i toni della naturale ossidazione del legno, consente di limitare nel tempo il processo di viraggio del colore che si attiva sin dal primo giorno di posa del pavimento o rivestimento per l'esposizione ai raggi UV.

Tutti i nostri prodotti in ACCOYA® sono disponibili con un servizio di Verniciatura professionale con effetto PREAGE.

FLACONE DA
5 litri



Kc
COLOURS



la linea dei trattamenti

Trattamenti per la manutenzione di legno da esterno.

TRATTAMENTO

oil^{plus}

OLIO
PER PAVIMENTAZIONI

FLACONE DA
0,5 litri

Olio a solvente per la manutenzione e la verniciatura di pavimentazioni da esterno. Idrorepellente, assicura protezione agli agenti atmosferici.

CAMPI D'IMPIEGO
Pavimenti

APPLICAZIONE SU LEGNO NUOVO

- Il legno deve essere pulito e asciutto, privo di polvere, oli o prodotti che possono limitare l'adesione.
- Mescolare bene il prodotto e applicare a pennello
- Stendere il prodotto in modo uniforme a pennello o rullo, senza lasciare accumuli. Per una perfetta resa estetica si consiglia di amalgamare il prodotto con monospazzola munita di feltro (bianco o rosso) oppure manualmente con un panno in microfibra.
- Dopo almeno 12 ore è possibile applicare una seconda mano di prodotto nelle stesse modalità della prima.

APPLICAZIONE SU LEGNO GIÀ VERNICIATO

- Su legno particolarmente usurato, carteggiare con carta abrasiva grana 100-120 fino a completa asportazione della vernice preesistente.
- Mescolare bene il prodotto e applicare come indicato nel caso del legno nuovo
- Su legno in precedenza trattato con lo stesso prodotto non ancora degradato, pulire la superficie, carteggiare leggermente con grana 180, asportare la polvere e procedere con l'applicazione di una mano del prodotto.



USO
ESTERNO

PRONTO
ALL'USO

APPLICAZIONE
PENNELLO

RESA 6-8 m²/L
PER MANO

ESSICAZIONE
12 ORE

TRATTAMENTO

clean^{deck}

DETERGENTE ANTIGRIGIO

FLACONE DA
1 litro

Detergente per legno invecchiato ed ingrigito che elimina la superficie grigia che si forma su legno esposto all'esterno. Particolarmente indicato per legni come Accoya, Teak ecc.

CAMPI D'IMPIEGO

Decking, pavimentazioni, arredi da giardino e altri manufatti in legno esposti all'esterno.

APPLICAZIONE SU LEGNO INVECCHIATO E INGRIGITO

- Mescolare il prodotto e applicare a pennello su legno invecchiato ed ingrigito.
- Lasciare agire per 10-15 minuti.
- Risciacquare abbondantemente con acqua e l'ausilio di una spazzola.
- Nei punti più ingrigiti si può ripetere l'operazione una seconda volta.
- Dopo almeno 24 ore dal risciacquo, è possibile ritrattare il legno.



USO
ESTERNO

PRONTO
ALL'USO

APPLICAZIONE
PENNELLO

PULIZIA ATTREZZI
CON ACQUA

RESA 6-8 m²/L
PER MANO

RISCIACQUO
10-15 min.



Kt
TROPICAL



la linea dei legni tropicali

Il Bulletwood è un'essenza dall'aspetto caldo, elegante, un legno nato per l'applicazione in esterno. Ha una doppia faccia: liscia e rigata.

MATERIALE

BULLETWOOD

DIMENSIONI

20,5 x 140 x 1200/2700 mm

Accessori

Magatello in essenza

20 x 66 x 1000/3100 mm
Ogni m² di BULLETWOOD necessita di
2,8 metri lineari di Magatello

Viti a testa svasata

Lunghezza 4 cm
56 viti a m²
La testa si mimetizza con il colore del legno

Il Bulletwood è un legno molto pesante, con una resistenza meccanica alta e un'ottima durabilità naturale.

È indicato per l'applicazione civile nella costruzione di travi, travi lamellari, decking, tavole per pavimenti e strutture esterne.

Possibilità di posa con faccia liscia o rigata.

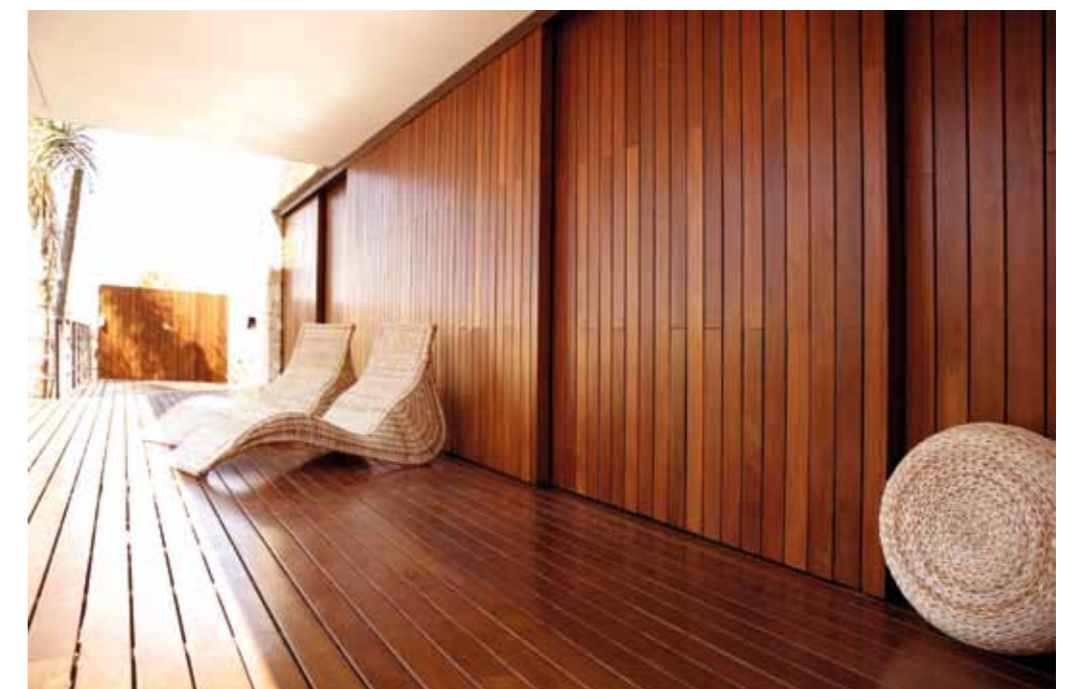

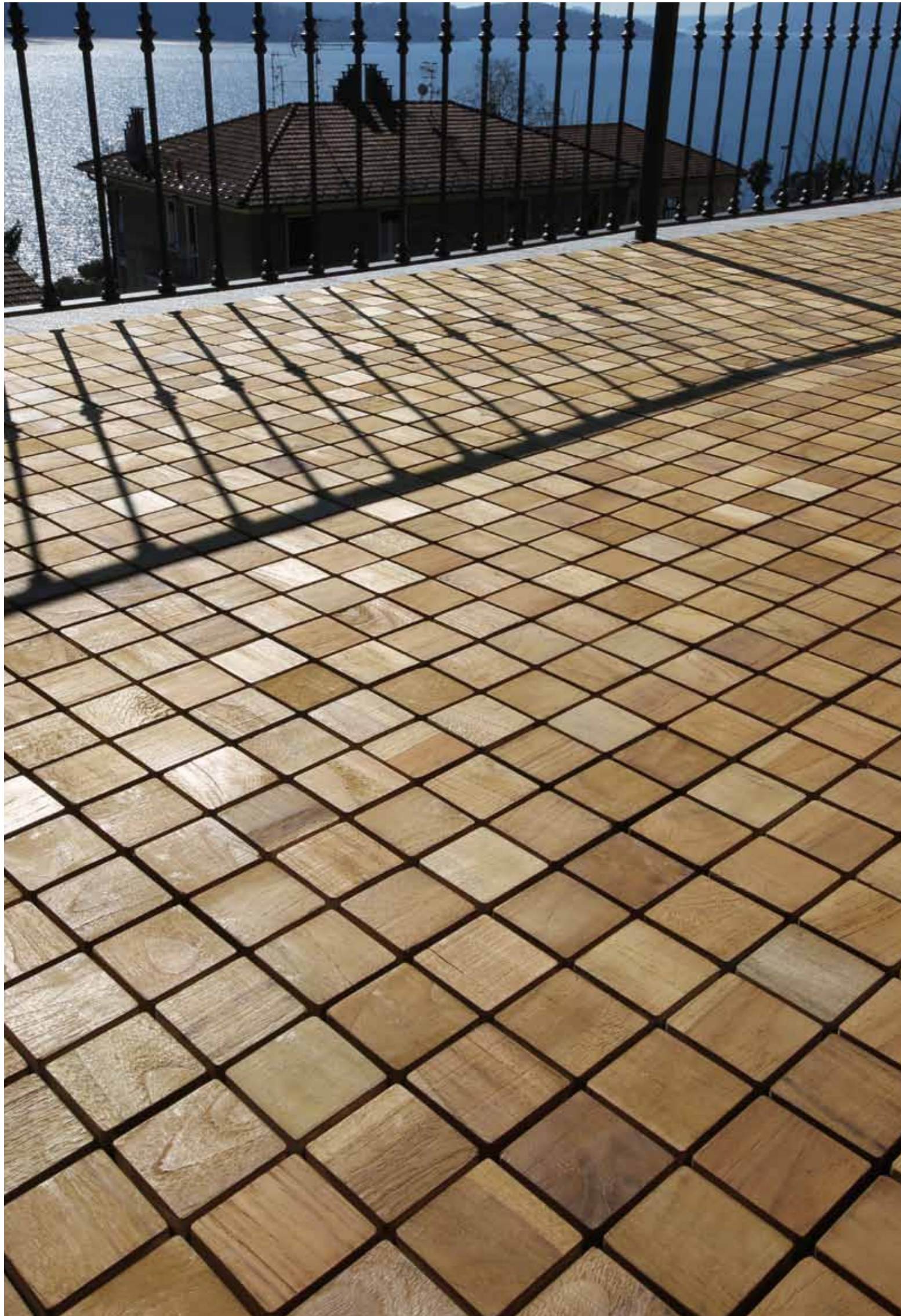

Mk
TEAK



la linea teak

Piastrella per esterno in legno TEAK ad effetto mosaico preassemblata su griglia, sistema autoposante con incastro maschio-femmina. Tutta la resistenza del TEAK unita alla praticità del sistema di aggancio ad incastro.

MATERIALE

piastrella
MOSAIC TEAK

DIMENSIONI

300 x 300 x 25 mm
confezione 10 piastrelle
11 piastrelle = 1 m²

Facile Installazione
grazie agli agganci
ad incastro

Essenza TEAK:
Massima durabilità

Ideale per terrazze,
zona doccia esterne,
dehors e tutte le
strutture temporanee.



Piastrella in TEAK con aggancio



Struttura della griglia sottostante

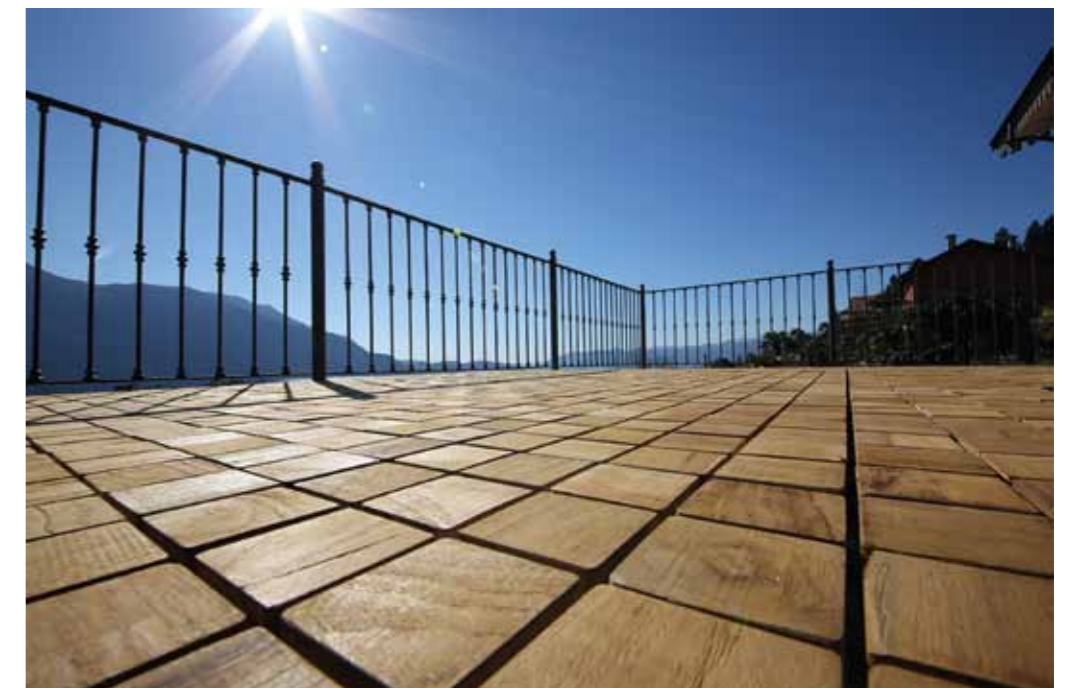



KPC

KOBEL PLASTIC
EASY CLICK



iDecking
LICENSED SYSTEM

Alternativa ecologica, ecocompatibile e riciclabile al 100% poichè preserva il taglio forestale.
Il KPC si basa sulla coostrusione e dunque sulla compresenza di una protezione in Polietilene nuovo all'esterno, in grado di proteggere il prodotto dalle macchie, e una parte centrale in Polietilene riciclato e polvere di bamboo che danno consistenza, stabilità e resistenza meccanica al prodotto.



Particolare superficie



Sezione laterale

VENDIBILE
ESCLUSIVAMENTE CON
SISTEMA EASY CLICK

easy
click

la linea KPC montaggio Easy Click

Il Kobel Plastic Easy Click è un materiale composito ad alta densità formato da Polietilene nuovo, Polietilene riciclato e polvere di bamboo che gli conferiscono le caratteristiche tecniche idonee per la posa in ambiente esterno.
Con il KPC si eliminano la necessità di manutenzione costante ed assidua e le fastidiose e pericolose scheggiature. Installazione con sistema Easy Click.

MATERIALE	DIMENSIONI
-----------	------------

KOBEL PLASTIC COMPOSIT	22,5 x 161 x 2200 mm
---------------------------	----------------------

Accessori

EASY CLICK per installazione KPC	Specifiche pag. 61
-------------------------------------	--------------------

VANTAGGI

- ✓ Sopporta escursioni termiche da -40°C a +60°C
- ✓ Antiscivolo, non si scheggia
- ✓ Testato in ambienti marini, resiste ad acqua e sale
- ✓ Inattaccabile da termiti ed insetti, imputrescibile
- ✓ Resistente alle macchie



Profilo con fresatura



C17 - Alpine Mist



C15 - Espresso Roast



C07 - Spanish Saffron



Eck

EASY CLICK



easy click

iDecking
LICENSED SYSTEM

COME FUNZIONA

Gli speciali supporti Easy Click annullano ogni rischio di errore durante la posa in opera, garantiscono una drastica riduzione dei tempi di montaggio e aumentano la globale stabilità del lavoro finale.

Il sistema Easy Click è composto da una sottostruttura con speciali supporti in polietilene pre-assemblati.

Su di essi sono appoggiati i listoni, profilati secondo un disegno che ne consente il semplice e veloce incastro a pressione su quattro punti ravvicinati. Il sistema Easy Click permette inoltre di invertire il verso di posa delle doghe di 360°, unico nel settore decking.

VENDIBILE
ESCLUSIVAMENTE PER
DECKING KPC

il sistema decking smontabile

Easy Click è il sistema che permette di installare la pavimentazione KPC con la sola pressione di un piede, utilizzando un supporto brevettato contemporaneamente rapido, rigido ed elastico, capace di adattarsi spontaneamente alla dilatazione dei materiali.

MATERIALE

Barre di alluminio e supporti in polietilene

DIMENSIONI

21 x 62 x 2215 mm
Ogni m² di KPC necessita di minimo 2,85 metri lineari di barre Easy Click. Barre da 2,215 metri lineari con 15 supporti (interasse 35 cm). Per ogni ordine verrà fornito il numero di barre equivalenti ai metri lineari, arrotondati alla barra, necessari al montaggio.

VANTAGGI

- ✓ Installazione 5 volte più veloce rispetto ai sistemi tradizionali
- ✓ Zero viti, colla o clips tradizionali
- ✓ Zero rischi di errore nel montaggio
- ✓ Zero stress fisico
- ✓ Zero ristagni d'acqua
- ✓ Incremento esponenziale della resistenza totale
- ✓ Sistema autobloccante e auto-allineante



Gli speciali supporti

L'incastro a pressione



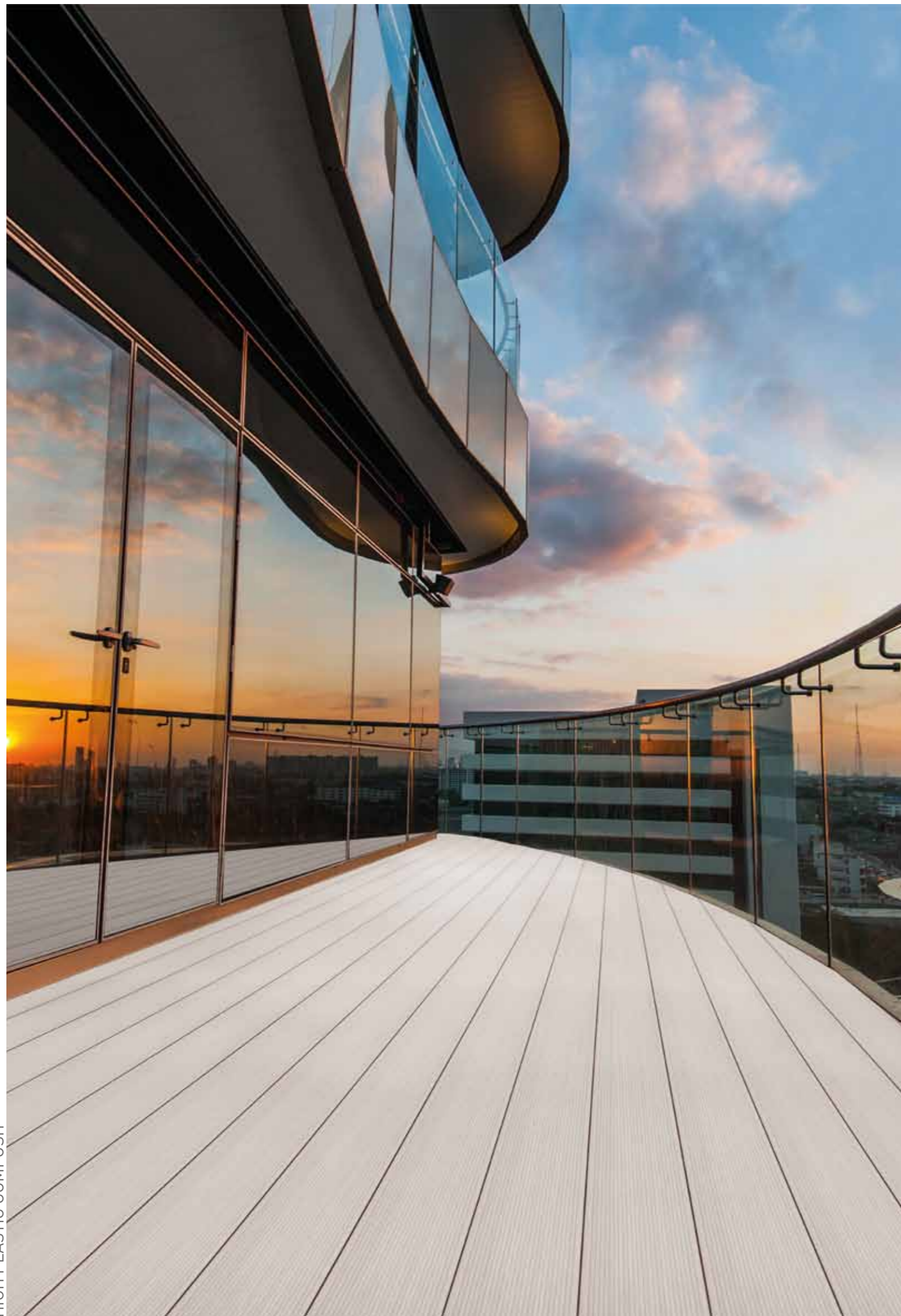

HPC

HIGH PLASTIC
COMPOSIT



la linea HPC

Costituito per il 45% da farina di legno altamente selezionato e 45% da PVC puro. La coostrusione totale in blocco dà una enorme stabilità dimensionale al prodotto e consente una posa delle doghe quasi senza fuga. La spazzolatura più profonda lo rende maggiormente antiscivolo.

Non necessita di manutenzione, lubrificazione e pittura, è resistente all'acqua e agli sbalzi termici. Le doghe presentano due facce con scanalature differenti per accontentare diversi gusti estetici di posa. Profili di finitura in tinta.



Profilo di finitura in tinta.
Doghe da 2,40 metri lineari

MATERIALE

HIGH PLASTIC COMPOSIT

DIMENSIONI

25 x 160 x 2400 mm

Accessori

Magatello in HPC	30 x 50 x 2400 mm
Clips e viti	Minimo 3 metri lineari/ m ² Barre da 2,40 metri lineari
Profilo di finitura in tinta	Doghe da 2,40 metri lineari

VANTAGGI

- ✓ Certificato Antincendio Bfl S1, idoneo a tutti gli ambienti pubblici
- ✓ Antiscivolo, non si scheggia
- ✓ 25 anni di garanzia
- ✓ Zero manutenzione
- ✓ Resistente ai raggi UV
- ✓ Resistente ad alte e basse temperature
- ✓ Inattaccabile da funghi e parassiti
- ✓ Resistente a macchie e grasso



Dark brown



Grey



Light brown





E1

ALLORO



Erba sintetica ALLORO

Aspetto verosimile e compatto.
Ottimo compromesso tra
eleganza e praticità.



SERVIZIO TAGLIO SU MISURA
VENDITA A TAGLIO

La collezione Outdoor si arricchisce con una linea di Erba Sintetica di alta qualità perfetta per ambienti residenziali e commerciali.

la linea erba sintetica

Erba verosimile con fibra estremamente compatta adatta per ogni ambiente ad uso commerciale grazie alla sua capacità elastica di ritornare in forma dopo le sollecitazioni di carichi. Non necessita di intaso.

MATERIALE		DIMENSIONI	
Rotoli erba sintetica		2 x 25 m	
ALLORO		4 x 25 m	
		SPESSORE	PESO
Pelo (filato)		± 30 mm	± 1200 g/m ²
Totale (pelo + sottofondo)		± 32 mm	± 2085 g/m ²



± 32 mm



E2

ROSMARINO



Erba sintetica ROSMARINO

Per chi ama il comfort e la
robustezza.
L'erba adatta per far rinascere
il vostro giardino.

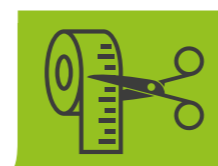

SERVIZIO TAGLIO SU MISURA
VENDITA A TAGLIO

la linea erba sintetica

Erba verosimile con fibra estremamente compatta adatta per ogni ambiente ad uso residenziale. Grande impatto visivo, perfetta per avere un giardino sempre verde e senza manutenzione. Non necessita di intaso.

MATERIALE

Rotoli erba sintetica
ROSMARINO

DIMENSIONI

2 x 25 m
4 x 25 m

SPESSORE

Pelo (filato) ± 38 mm
Totale (pelo + sottofondo) ± 40 mm

PESO

± 2000 g/m²
± 2885 g/m²



± 40 mm



E3

GREEN



Erba sintetica GREEN

Il formato adatto per un intenso uso commerciale. La struttura così serrata e compatta consente al prodotto di resistere anche ai pesi concentrati, come tavoli e sedie.



SERVIZIO TAGLIO SU MISURA
VENDITA A TAGLIO

la linea erba sintetica

Erba con fibra estremamente serrata adatta per ogni ambiente ad uso commerciale. Struttura molto compatta in grado di sostenere pesi concentrati come tavoli e sedie. Non necessita di intaso.

MATERIALE

Rotoli erba sintetica
GREEN

DIMENSIONI

2 x 25 m
4 x 25 m

SPESSORE

Pelo (filato) ± 13 mm
Totale (pelo + sottofondo) ± 15 mm

PESO

± 1650 g/m²
± 2860 g/m²



± 15 mm



As

ANTISHOCK



la linea antitrauma

Piastre antitrauma in gomma riciclata specifiche per aree gioco esterne e assorbimento degli urti nel rispetto delle norme UNI EN ISO 1176 e 1177.



Scivoli disponibili per tutti gli spessori delle Piastre

SPESSORE	DIMENSIONI	COLORE	ALTEZZA CRITICA DI CADUTA	DISPONIBILITÀ
mm 25			m ±1.36	In stock
mm 30			m ±1.59	
mm 35	50x50 cm	Nero Verde Terracotta	m ±1.65	
mm 40	100x100 cm	Altri colori su richiesta	m ±1.87	Su richiesta
mm 45			m ±1.92	
mm 50			m ±1.97	

Colori standard sempre in stock



TERRACOTTA



VERDE



NERO



Altri colori su richiesta



KOBEL
OUTDOOR
collection

la linea sopraelevazione decking

KOBEL OUTDOOR Collection completa la sua offerta con accessori utili alla sopraelevazione di decking, ricca di soluzioni per tutte le esigenze di piano di posa

sopraelevazione **DECKING**

Sistemi di supporti e compensazioni per pavimenti da esterno, realizzati in polipropilene riciclabile. Temperatura di resistenza -25° C e 80° C. Si suggerisce un interasse di posa tra gli elementi di 40 cm massimo, necessità per metro quadrato di 6/7 pezzi secondo condizioni applicative. Minuteria metallica di collegamento non fornita di serie.



CODICE

SPR5+R60
da h. 30 a 50 mm.
con attacco per magatello.



CODICE

SPR9+R60
da h. 50 a 90 mm
con attacco per magatello.



CODICE

SPR13+R60
da h. 90 a 130 mm
con attacco per magatello



CODICE

SPR15+R60
da h. 130 a 150 mm
con attacco per magatello



CODICE

SPR19+R60
da h. 150 a 190 mm
con attacco per magatello



CODICE

R60
attacco per magatello
da 60 mm



CODICE

SE35

Elemento di estensione da h. 35 mm, utilizzabile singolarmente o impilato uno dentro l'altro fino ad un massimo di tre elementi.

Spessore granulare per drenaggio



CODICE

SMA10+RS60
Spessore da 10 mm
+ attacco speciale magatello

CODICE

SMA14+RS60
spessore da 14 mm
+ attacco speciale per magatello

CODICE

SMA19+R60
spessore da 19 mm
+ attacco per magatello

CODICE

SMA24+R60
spessore da 24 mm
+ attacco per magatello

Speciale disco regolabile per gradi in compensazione di dislivello

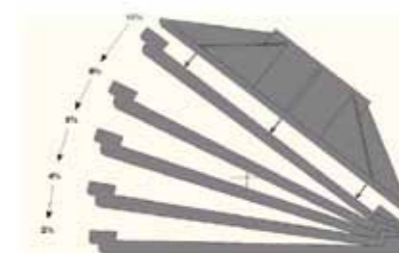

CODICE

SCDL 2
correttore di dislivello
da 2 gradi a 10°.

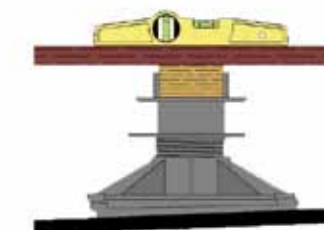



KOBEL
OUTDOOR
collection

la linea accessori

La LINEA ACCESSORI E STRUMENTI DI FINITURA si arricchisce di soluzioni per tutte le esigenze di posa di pavimenti e rivestimenti per l'esterno.

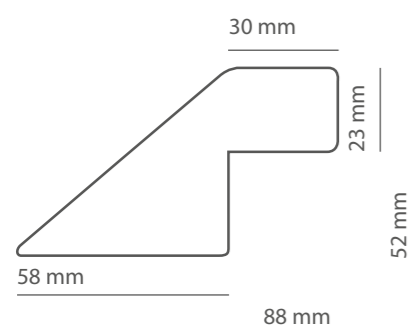

MATERIALE

Terminale ACCOYA® naturale

DIMENSIONI

88 x 52 x 2000/3000 mm



MATERIALE

VITI DECK
BOX da: 300 pezzi

MATERIALE

CLIP DECK
BOX da: 150 clip

CARATTERISTICHE

Sistema di aggancio per decking in ACCOYA®
ACCIAIO INOX A2

MATERIALE

ACCOYA®
Elemento terminale per
moduli TWINFLOOR con
profilo a becco di civetta



MATERIALE

Magatello in HPC per
decking in HPC

DIMENSIONI

30 x 50 x 2400 mm
Minimo 3 metri lineari/ m²



MATERIALE

Collante bicomponente
di colore verde per
incollaggio totale erba
sintetica o incollaggio
giunti

CONFEZIONE

Barattolo
10 kg



MATERIALE

Rotolo TNT
per giunzioni erba sintetica

DIMENSIONI

ALTEZZA: 30 cm
LUNGHEZZA: 25 m



MATERIALE

Elemento terminale in
gomma riciclata per
Piastre Antitrauma

CARATTERISTICHE

Scivoli disponibili per tutti gli
spessori delle Piastre Antitrauma





regole di posa per decking

PREMESSA

Il legno è un materiale naturale anisotropo, in quanto le sue variazioni dimensionali si modificano e sono differenti sui vari assi radiali e tangenziali. Tali comportamenti del legno, in ambiente esterno, sono influenzati dall'ambiente che circonda il pavimento e dal variare degli agenti atmosferici (sole, pioggia, neve, caldo, freddo e umido/secco). Il decking in legno adeguando il suo equilibrio igrometrico e termico al variare dei fenomeni atmosferici, può presentare scolorimento ed ingrigimento dovuti all'azione dei raggi UV, presenza di microfessurazioni e fessurazioni, torsioni ed imbarcamenti, senza che tali fenomeni di movimento naturale del prodotto possano essere definiti e determinati come difetti.

I prodotti di Kobel Outdoor Collection sono pavimentazioni in legno destinate alla posa in ambiente esterno. Per poter tutelare la qualità del prodotto e garantire la sua durabilità nel tempo, è doveroso il rispetto delle seguenti indicazioni di posa tecnica. I valori espressi si riferiscono strettamente a doghe in varie essenze lignee. Le caratteristiche particolari di Accoya®, consentono un alleggerimento delle prescrizioni in relazione alle condizioni di uso del pavimento decking.

Nota: *DIMENSIONI NOMINALI: per effetto della lavorazione la dimensione effettiva degli elementi lignei è riportata nelle conferme d'ordine.

REGOLE DI POSA TECNICA KOBEL OUTDOOR COLLECTION

QUANTITÀ MINIME SECONDO LE "REGOLE DI POSA TECNICA" A METRO QUADRO

sistema CLIP DECK (metalliche): > 40 clips - 80 viti - 7 metri lineari
magatelli a m² interasse 33 cm

sistema CLIP FIX (resina): > 45 clips - 45+45 viti - 7 metri lineari
magatelli a m² - interasse 35 cm
piedino di drenaggio (Art.SPD) > 18 pezzi / m²

1. Stoccaggio: il prodotto dovrà essere stoccato in aree coperte e ventilate, al fine di ridurre al limite le possibili variazioni dimensionali causate da ampie escursioni termiche.

2. Il materiale dovrà essere controllato e verificato ante posa, sia come qualità che come tipologia. Ogni reclamo dovrà essere effettuato entro 8 giorni a mezzo raccomandata A.R. e nel caso di vizi emersi durante la posa in opera dovrà essere fermata la installazione. Non si accetteranno pertanto contestazioni su materiale posato.

3. Sottofondi: devono essere accuratamente preparati e compattati, di buona planarità e opportunamente inclinati per un veloce deflusso dalle acque.

4. Scelta del sistema di installazione tra posa con viti a vista, con clip nascoste e con struttura sopraelevata mediante ancoraggio fisso dei listoni sui magatelli (o morali).

5. Le regole di posa tecnica rendono obbligatorio evitare il contatto diretto del morale sulla base di appoggio (massetto) per impedire che il magatello stesso possa assorbire un grado superiore di umidità, che porterebbe a movimenti e torsioni accentuati. È pertanto suggerito l'uso del piedini antiscivolo di drenaggio (art. SPD) che dovranno essere installati per una quantità minima di 3 pezzi per metro lineari (avvitati sulla faccia inferiore del magatello). L'interasse massimo consentito tra i magatelli è di 33 cm (magatelli trasversali ai listoni).

6. Installazione con viti a vista: è l'installazione più sicura e stabile nel tempo. Gli elementi doga debbono essere preforati ed avvitati dall'alto con viti di acciaio, fissando doga e magatello (due viti per ogni testa di listone). Le teste da avvitare debbono essere posizionate sui magatelli.

7. Installazione con clip: è la posa più veloce. Richiede il raddoppio dei magatelli sulle teste, (due accoppiati) in modo che ogni clip accolga solo una testa (vedi scheda prodotto). È suggerito un uso di minimo clip per metro quadro pari a circa 40 clips (variabile a seconda di ostacoli di posa e lunghezze listoni). L'ultima doga dovrà essere fissata con viti a vista o incollata al magatello.

8. Il decking in legni tropicali deve essere adeguatamente protetto subito dopo la posa in opera con appositi olii e vernici (vedi Kobel Outdoor Collezione Accessori), avendo cura di trattare tutte le facce, (preventivamente alla posa anche la faccia inferiore). Per la posa di decking in Accoya®, l'operazione di verniciatura di tutte le facce è necessaria solo quando il listone dovrà essere trattato con olio colorato. Nel caso di Accoya® che verrà mantenuto naturale tale trattamento non è necessario.

9. Ogni decking (eccetto Accoya®) deve essere trattato con olio di manutenzione (Oil Plus) almeno una volta all'anno, e per Accoya® il programma di manutenzione è definito a seconda dell'intensità di calpestio ed è variabile dai 12 ai 36 mesi.

10. Nel caso di uso di decking di Accoya®, le presenti disposizioni si integrano con la garanzia strutturale fornita dal produttore sulla materia prima grezza ante lavorazione, e la durabilità del prodotto rimane intesa secondo le classi fissate dal produttore. Presenza di nodi, fessurazioni ed ossidazioni sono consentite, così come la stabilità dimensionale di Accoya® fissata nel limite massimo di 2,5% non è da considerare come elemento vincolante quando il prodotto stesso è installato su supporti di appoggio ed uso di minuteria metallica (clip e viti).

11. Per Accoya® vanno analizzate tutte le disposizioni contenute nella guida informativa sul legno Accoya® ed inclusa nelle singole schede prodotto particolarmente riferita alle proprietà del legno, contenuto di umidità, contatto con i metalli, all'incollaggio ed alla lavorabilità.

condizioni generali di vendita

Il presente listino può subire variazioni senza preavviso.

2. Non si accettano reclami relativi a merce posata in opera. I materiali dovranno essere attentamente controllati per rilevare gli eventuali difetti o discordanze di colore e di misure prima della posa.

3. È obbligo del destinatario controllare le merci all'atto del loro ricevimento per constatarne lo stato di conservazione, l'integrità dell'imballo e la loro corrispondenza qualitativa e quantitativa a quanto indicato nel documento di consegna. In caso di danneggiamenti reali o presumibili o di non conformità, il destinatario dovrà contestare il fatto al trasportatore ed annotare sul documento di trasporto la relativa riserva finalizzata all'indennizzo del danno subito, la contestazione dovrà essere contestuale alla consegna. La riserva di verifica del contenuto dei colli con più unità di prodotto di eguale o diverso tipo dovrà essere apposta sul documento di trasporto qualora il vettore si rifiuti di assistere al suo accertamento. Si fa inoltre notare che la riserva generica di controllo non è ritenuta valida dai vettori, pertanto, è fatto obbligo di apporre riserve con specifiche dettagliate. Ogni riserva dovrà essere comunicata a questa Sede nei termini di legge.

4. Le caratteristiche tecniche dei vari prodotti sono esclusivamente ed unicamente quelle riportate nelle relative schede tecniche.

5. Sono ammessi resi di merce soltanto se preventivamente concordati con la nostra Sede.

6. I colori potranno variare leggermente da una partita all'altra, le tonalità di colore dei prodotti sul campionario sono da considerarsi indicativi e non vincolanti.

7. Il ritardo dei pagamenti, qualunque sia la forma per essi convenuta, ci dà diritto di spiccare tratta a vista a copertura, con rivalsa delle spese di addebito degli interessi al tasso stabilito per legge.

8. La venditrice (KOBEL SRL) si riserva il diritto di recedere dal contratto e non procedere alla fornitura, anche se precedentemente confermata, in caso di insolvenza anche parziale del compratore, di protesti cambiari a carico dello stesso, di cessazione o irregolarità del pagamento.

9. I termini di evasione del materiale, salvo esplicita indicazione da apporsi sul documento in ordine, regolarmente firmato dal committente, si intendono sempre approssimativi e non tassativi. Ogni causa non dipendente dalla volontà della venditrice è da ritenersi causa giustificante del ritardo e di conseguenza l'acquirente non ha diritto né di annullare la richiesta né di richiedere indennizzi a qualsiasi titolo, anche se la merce viene resa in porto franco.

10. Si stabilisce la competenza unica ed esclusiva del Foro di Firenze per ogni controversia.

11. L'emissione dei titoli cambiari o ricevute bancarie o simili (comunque domiciliati) non modifica la competenza territoriale in caso di vertenza giudiziaria.

12. Anche in caso di contestazioni, l'acquirente non potrà sospendere i pagamenti.

13. La merce viaggia col mezzo che la KOBEL SRL riterrà idoneo, ma sempre a rischio e pericolo del committente stesso, anche se con resa franco destino.

14. I prezzi si intendono per merce resa franco magazzino Firenze. Per le condizioni di resa (porto franco - porto assegnato) saranno addebitate le spese di trasporto in fattura secondo conferma d'ordine. 15. I prezzi sono al netto di IVA.

16. Le offerte sia verbali che scritte si intendono accettate solo se debitamente confermate dalla ns. Sede al momento dell'ordine. Ordine che deve essere sempre confermato, qualunque ne sia la forma originaria, per iscritto. In caso contrario la KOBEL SRL non si ritiene responsabile di eventuali errori.

17. L'assortimento indicato nel listino potrà essere parzialmente modificato e/o annullato senza preavviso. 18. Relativamente alle pavimentazioni per esterno il cliente accetta le tolleranze di spessore fino al 2%, e dello 0,5 % su larghezza e lunghezza (variazioni positive o variazioni negative). Il cliente dichiara di conoscere ed accettare che i listoni e gli elementi dei pavimenti da esterno abbiano variazioni cromatiche e di ossidazione dovute agli agenti esterni.

19. Il cliente dichiara di essere a conoscenza che i pavimenti per esterno debbano essere trattati con manutenzione ad olio, ed in mancanza di tale opera potrebbe decadere ogni forma di garanzia. 20. Nel caso di pavimentazioni per esterno il prezzo a mq è compreso del vuoto/ pieno necessario a consentire la dilatazione degli elementi garantita dalle fughe; il prezzo al mq esposto è pertanto da intendersi nominale.

21. Ogni campione, campionario e referenza doga anche se fornita da un rivenditore ufficiale KOBEL OUTDOOR ha carattere puramente indicativo e non vincolante per la nostra azienda. Non saranno accettate contestazioni circa difformità tra campioni e partita fornita.

22. Il cliente al momento dell'acquisto dichiara intrinsecamente di accettare e conoscere caratteristiche, tecniche di posa e tipologie di installazione di ogni materiale e solleva la nostra azienda da ogni responsabilità. 23. Le dimensioni riportate su catalogo e listino sono nominali e faranno fede solo quelle riportate in conferma d'ordine.

24. Il presente listino annulla e sostituisce i precedenti.

garanzia

I prodotti KOBEL OUTDOOR Collection sono coperti da garanzia secondo quanto riportato sulle confezioni, relativamente alla destinazione d'uso.

Le garanzie per i prodotti di pavimentazioni sono riferite alla normativa EN 13329 attualmente in vigore, pertanto tutti i parametri tecnico-applicativi sono riferiti a tali norme. Per poter esercitare il diritto di garanzia il cliente è tenuto a presentare ed esibire copia della ricevuta di acquisto (fattura o scontrino fiscale) da cui si evinca chiaramente, data di acquisto, nome dell'acquirente, tipologia del materiale, data e luogo di acquisto. La garanzia si applica solo se l'acquisto è effettuato tramite un rivenditore ufficiale magistra in cui vi sia chiaramente menzione del nome del primo acquirente. Acquirenti successivi non sono coperti dalla garanzia.

Cosa copre la garanzia KOBEL OUTDOOR

KOBEL OUTDOOR Collection è un marchio di Kobel Srl, e la garanzia copre i difetti di costruzione e produzione dei prodotti. Se la garanzia potrà essere concessa, KOBEL Srl sostituirà, o riparerà, ove sia possibile il prodotto, restando chiaramente evidenziato il fatto che la responsabilità sarà sempre e solamente limitata al prodotto e mai in nessun caso a costi accessori, quali costi di montaggio e smontaggio, costi di movimentazione arredi, danni per interruzione attività, od ogni altro costo accessorio. L'applicatore dovrà astenersi dalla posa di pavimenti chiaramente e visibilmente difettati.

La denuncia di eventuali difetti dovrà avvenire entro 8 giorni dalla data di acquisto, per iscritto. La garanzia contro i difetti strutturali magistra copre solo i pavimenti montati secondo le regole di posa della magistra e delle norme tecniche EN 13329. L'eventuale sostituzione dei pavimenti Magistra è contemplata dalla scala di decremento del valore del pavimento indicata in un 10% all'anno del Suo proprio valore con cui si fa riferimento alle condizioni di uso normale.

Cosa non copre la garanzia KOBEL OUTDOOR

Tutti gli usi impropri o non conformi alla classe di uso stabilita dalle norme EN13329 Danni o incidenti come cadute di elementi di arredo o ogni fattore accidentale rilevante. Manutenzione fuori norma ordinaria (es lavaggi con acqua o con sostanze non idonee). Usura impropria o incidentale, ad esempio sporco di ghiaini o pietre sulla superficie, uso di scarpe chiodate, mancata protezione con gommioni dei piedi di mobili e sedie, uso di ruote su sedie o altro in plastica rigida o metallica, danni causati da allagamenti di acqua e liquidi (ad es. rotture di apparati termoidraulici e lavatrici). Sostituzione impropria di elementi e doghe causando la rottura o il danno dei profili. Inserimento di materassini con spessore più alto dei 3 mm. Danni causati da acidi, abrasivi o urina di animali. Genericamente la garanzia copre comunque ogni danno che è riconducibile a difettosa produzione e non danni derivanti dall'uso improprio. La garanzia Magistra è valida solo se sono state rispettate le condizioni applicative suggerite dalla magistra stessa, nonché se è stata effettuata la regolare manutenzione con prodotti magistra od approvati da magistra. KOBEL SRL non riconosce alcun'altra estensione di garanzie rispetto a quanto qui indicato. Per esercitare la garanzia va presentata prova di acquisto e dettaglio specifico di tipologia di materiale nonché distinta completa degli accessori acquistati e presentata richiesta scritta al rivenditore ufficiale KOBEL OUTDOOR. L'azienda si riserva di fare visionare il materiale da proprio personale incaricato anche in qualità di consulenti esterni.

La garanzia viene prestata da:
KOBEL Srl - Via Pantano, 16/E - Z.I. Capalle - 50013 Campi Bisenzio (FI)





KOBEL

Via Pantano, 16/E - 50013 - Z.I. Capalle - Campi Bisenzio (FI)
Phone: +39.055.784641 - Fax: +39.055.7331312

www.kobelsrl.com